

2016年香港室內射箭公開賽(星章賽)  
2016年12月17日及12月18日  
比賽成績

男子反曲弓組 排位賽成績

排名	靶號	姓名	射手編號	屬會	出生年份	賽事成績								
						1st 18M	10	9	2nd 18M	10	9	Total	Total 10	Total 9
1	15A	居頌剛	M5471	金信會		290 (1)	21	8	287 (2)	18	11	577	39	19
2	16A	徐駿文	M2216	北區會		281 (5)	13	15	289 (1)	20	9	570	33	24
3	15C	溫浚杰	M4099S	羿曦會		283 (4)	18	7	282 (4)	16	11	565	34	18
4	13D	林軒璋	M4635S	童軍會	2001	285 (2)	17	11	280 (5)	14	13	565	31	24
5	17A	馬興健	M3298	港大會		276 (9)	12	13	285 (3)	17	11	561	29	24
6	3C	朱進豪	M5824	羿曦會		284 (3)	18	8	273 (8)	10	14	557	28	22
7	17B	陳佐丞	M3423S	喇沙會		279 (6)	15	9	274 (6)	10	16	553	25	25
8	16B	鄭璋釗	M5513S	港島東會	2001	279 (6)	12	16	274 (6)	11	14	553	23	30
9	14B	陳浚	M3086	科大會		273 (10)	12	11	269 (12)	9	13	542	21	24
10	14A	郭聖初	M4731S	金信會		279 (6)	11	17	261 (20)	8	10	540	19	27
11	15B	林鴻興	M5692S	科大會		268 (13)	9	13	272 (10)	8	17	540	17	30
12	16D	石文龍	M4411	鳳溪會	1996	269 (12)	8	14	270 (11)	12	11	539	20	25
13	17C	江成光	M3826	北區會		266 (16)	11	7	273 (8)	7	19	539	18	26
14	2A	劉衛健	M5955	東區動力		267 (15)	10	10	265 (17)	9	11	532	19	21
15	14D	楊學亮	M5933	金信會		266 (16)	8	12	266 (16)	5	17	532	13	29
16	16C	黃崇天	M5370S	喇沙會	2001	261 (21)	6	14	269 (12)	6	17	530	12	31
17	5C	徐斌銓	M5635	金信會		263 (20)	10	12	263 (18)	10	10	526	20	22
18	8C	陳振雄	M5922	金信會		257 (23)	9	3	267 (14)	7	15	524	16	18
19	8D	黃駿祺	M5717S	童軍會	1997	272 (11)	10	13	249 (29)	7	10	521	17	23
20	14C	余力恆	M5269	西北會		264 (19)	11	9	256 (23)	6	11	520	17	20
21	9C	顏東銓	M6393	東青會		255 (25)	5	11	259 (21)	9	10	514	14	21
22	13C	李納德	M5453S	胡兆熾會	2001	259 (22)	5	10	253 (26)	6	13	512	11	23
23	6D	楊偉業	M2893	科大會		257 (23)	7	11	254 (25)	9	11	511	16	22
24	7C	武磊	M6071	沙田會		237 (41)	4	13	267 (14)	9	11	504	13	24
25	11A	孫海清	M5639	九龍會		265 (18)	7	12	238 (36)	4	7	503	11	19
26	5B	黎志立	M3266	沙田會		252 (30)	2	11	251 (27)	4	10	503	6	21
27	9B	陳結山	M5959	金信會		240 (38)	3	12	262 (19)	9	8	502	12	20
28	1D	楊洽濤	M5354S	喇沙會	2000	268 (13)	10	12	232 (39)	5	4	500	15	16
29	1B	陳業欣	M0865	羿曦會		253 (29)	3	13	245 (30)	5	7	498	8	20
30	7D	易德輝	M4921	金信會		238 (40)	10	6	259 (21)	11	5	497	21	11
31	4A	甘嘉駿	M5414	東區動力		254 (27)	7	9	243 (33)	5	8	497	12	17
32	8A	衛迪斯	M4845	北區會		239 (39)	3	9	256 (23)	8	9	495	11	18
33	12B	周振鴻	M2125	北區會		243 (36)	5	7	250 (28)	6	11	493	11	18
34	13A	劉的名	M4920E	金信會		254 (27)	7	12	236 (37)	7	8	490	14	20
35	3D	黃康日	M5325S	喇沙會	2000	245 (31)	9	7	242 (34)	2	10	487	11	17
36	6C	張國斌	M5638	金信會		237 (41)	6	7	244 (31)	5	8	481	11	15
37	5A	劉衍正	M6156	北區會		255 (25)	7	7	222 (42)	2	9	477	9	16
38	8B	梁晉熙	M5591S	沙田會	2003	243 (36)	5	8	233 (38)	5	6	476	10	14
39	2C	劉健身	M6085	黃大仙會		244 (33)	2	11	230 (40)	3	7	474	5	18
40	3A	楊榮光	M5189	東區動力		218 (46)	4	9	244 (31)	1	14	462	5	23
41	13B	關俊浩	M4750S	警察會	1997	244 (33)	5	13	212 (46)	2	4	456	7	17
42	12A	陳桂強	M2307	九龍會		245 (31)	5	4	208 (49)	1	9	453	6	13
43	11D	陳炳勳	M2445	警察會		222 (45)	4	8	226 (41)	5	4	448	9	12
44	2D	蕭百成	M6194S	柴灣會	2000	244 (33)	1	10	200 (52)	2	5	444	3	15
45	9A	鄧顯立	M1971	北區會		232 (43)	4	9	205 (51)	5	9	437	9	18
46	9D	許天佑	M6001S	童軍會	2002	192 (52)	2	5	241 (35)	2	8	433	4	13
47	3B	許兆忠	M6443	荃葵會		204 (50)	1	4	221 (43)	2	5	425	3	9
48	4B	魏松偉	M4916	荃葵會		223 (44)	3	10	200 (52)	5	6	423	8	16
49	7B	余復興	M5582	沙田會		212 (48)	4	4	211 (47)	3	7	423	7	11
50	12C	李建邦	M1443	胡兆熾會		190 (53)	0	10	221 (43)	4	4	411	4	14
51	11C	傅紹源	M5674	屯門會		183 (57)	3	6	220 (45)	5	7	403	8	13
52	2B	董健誼	M4475	荃葵會		189 (54)	3	4	196 (55)	1	7	385	4	11
53	7A	雷日昇	M6137	北區會		183 (57)	1	5	198 (54)	2	5	381	3	10
54	10C	梁紹諾	M5962S	屯門會	2000	206 (49)	3	5	173 (58)	2	4	379	5	9
55	10B	薛真發	M6060	金信會		200 (51)	1	8	172 (59)	6	1	372	7	9
56	10A	李泰	M0901E	北區會		185 (55)	4	6	185 (56)	3	6	370	7	12
57	4C	梁傲喬	M6418S	個人	2003	185 (55)	3	6	176 (57)	2	4	361	5	10
58	6A	歐安迪	M6154	北區會		138 (59)	0	0	209 (48)	1	7	347	1	7
59	5D	王贊明	M5126	童軍會		213 (47)	4	4	131 (60)	0	4	344	4	8
60	4D	蕭榮佳	M5889	黃大仙會		136 (60)	0	3	206 (50)	5	4	342	5	7
ABS	1A	吳志遠	M6255	個人		0 (61)	0	0	0 (61)	0	0	0	0	0
ABS	1C	楊智遠	M4538	獅子山會		0 (61)	0	0	0 (61)	0	0	0	0	0
ABS	6B	尹炳森	M4581	沙田會		0 (61)	0	0	0 (61)	0	0	0	0	0
ABS	10D	李智濤	M6464	警察會		0 (61)	0	0	0 (61)	0	0	0	0	0
ABS	12D	黃政鵬	M6425	警察會		0 (61)	0	0	0 (61)	0	0	0	0	0
ABS	15D	孔慶照	M3980	消防會		0 (61)	0	0	0 (61)	0	0	0	0	0
	11B	鄭滿華	G6381	北區會		267	12	6	248	9	5	515	21	11

2016年香港室內射箭公開賽(星章賽)  
2016年12月17日及12月18日  
比賽成績

女子反曲弓組 排位賽成績

排名	靶號	姓名	射手編號	屬會	出生年份	賽事成績								
						1st 18M	10	9	2nd 18M	10	9	Total	Total 10	Total 9
1	20B	蘇雪鈴	M2410	屯門會		263 (2)	4	16	275 (1)	13	11	538	17	27
2	21D	曾晞雯	M5049S	胡兆熾會	2000	262 (3)	10	8	270 (2)	11	12	532	21	20
3	18B	楊盈盈	M2142	科大會		269 (1)	12	13	262 (3)	8	11	531	20	24
4	23A	朱皓澄	M5610S	港大會		258 (4)	7	10	256 (5)	5	10	514	12	20
5	19B	張健卿	M3564	董軍會		250 (5)	5	9	260 (4)	10	10	510	15	19
6	20C	唐德昕	M6139S	北區會	2003	245 (6)	3	14	256 (6)	4	15	501	7	29
7	20A	吳君麗	M5421S	胡兆熾會	1999	240 (8)	3	10	252 (7)	8	9	492	11	19
8	20D	羅衣秀	M5899	金信會		234 (10)	3	12	230 (9)	3	7	464	6	19
9	23B	陳妙平	M5876	黃大仙會		216 (15)	3	6	245 (8)	3	10	461	6	16
10	19C	司徒嘉琪	M5307S	北區會		240 (9)	2	11	214 (12)	4	8	454	6	19
11	22D	葉家寶	M5611	荃葵會		234 (11)	3	7	212 (13)	6	5	446	9	12
12	19A	簡依敏	M5515	柴灣會		217 (14)	3	8	225 (10)	3	7	442	6	15
13	22B	鄧佩琪	M6157	北區會		228 (12)	4	7	212 (14)	2	5	440	6	12
14	23D	陳慧茵	M6305	警察會		207 (16)	2	8	219 (11)	2	7	426	4	15
15	21C	羅衣琳	M5900	金信會		220 (13)	4	7	200 (16)	4	6	420	8	13
16	18A	鄧佩瑤	M3845S	北區會		241 (7)	11	10	163 (20)	0	5	404	11	15
17	22C	梁曉茵	M5993S	個人	2002	177 (18)	1	5	209 (15)	2	8	386	3	13
18	18C	韓憲茵	M3273	港大會		192 (17)	4	9	165 (19)	2	6	357	6	15
19	21A	甘曉婷	M5680S	屯門會	1998	158 (19)	2	1	190 (17)	2	7	348	4	8
20	22A	黃慧儀	M5746S	屯門會		148 (20)	3	2	181 (18)	3	5	329	6	7
21	23C	郭嘉芝	M5877S	傷協會		143 (21)	2	3	97 (22)	0	1	240	2	4
22	21B	鄧可儀	M6151	北區會		104 (22)	1	0	117 (21)	1	3	221	2	3

2016年香港室內射箭公開賽(星章賽)  
2016年12月17日及12月18日  
比賽成績

男子複合弓組 排位賽成績

同分由擲毫決定

排名	靶號	姓名	射手編號	屬會	出生年份	賽事成績								
						1st 18M	10	9	2nd 18M	10	9	Total	Total 10	Total 9
1	7D	陳思齊	M4470S	港島東會	1996	287 (2)	17	13	288 (2)	18	12	575	35	25
2	18A	甄家勁	M4149	北區會		286 (5)	16	14	289 (1)	19	11	575	35	25
3	21C	黃華恩	M1843	北區會		287 (2)	17	13	287 (3)	18	11	574	35	24
4	21A	李浩森	M3847	九龍會		288 (1)	19	10	283 (7)	13	17	571	32	27
5	20C	葉沛霖	M1894	金信會		286 (5)	17	12	283 (7)	13	17	569	30	29
6	19A	鄧金和	M3588	九龍會		281 (12)	11	19	287 (3)	18	11	568	29	30
7	5D	李澤翹	M4620S	喇沙會	1999	287 (2)	17	13	280 (17)	12	16	567	29	29
8	15D	陳啟信	M3354S	東青會		283 (7)	13	17	284 (5)	14	16	567	27	33
9	17A	陳銘恆	M3840	喇沙會		283 (7)	13	16	283 (7)	13	17	566	26	33
10	19C	陸國恒	M5050S	胡兆熾會	1998	283 (7)	13	17	281 (12)	11	19	564	24	36
11	17B	廖衛剛	M2306	沙田會		283 (7)	13	17	281 (12)	11	19	564	24	36
12	4B	何仁傑	M2559	北區會		283 (7)	13	17	280 (17)	10	20	563	23	37
13	15A	劉志鴻	M3712	卓山會		278 (19)	9	20	283 (7)	13	17	561	22	37
14	21B	徐偉雄	M0171	警察會		279 (15)	11	17	281 (12)	12	17	560	23	34
15	17D	陳金成	M0290	星箭會		279 (15)	10	19	281 (12)	12	16	560	22	35
16	15B	唐樂奇	M4980	九龍會		276 (22)	7	22	284 (5)	14	16	560	21	38
17	19B	潘翼翔	M4403	東區動力		278 (19)	10	19	280 (17)	10	20	558	20	39
18	6C	張國祖	M3304	東區動力		280 (14)	12	16	276 (25)	6	24	556	18	40
19	17C	鄺沛文	M0726	大埔08會		274 (30)	6	19	282 (11)	12	18	556	18	37
20	14B	梁永賜	M5893	金信會		277 (21)	7	23	279 (20)	9	21	556	16	44
21	12C	蔡紀惠	M1410	九龍會		275 (26)	8	19	279 (20)	9	21	554	17	40
22	14D	劉家裕	M5599S	童軍會	1998	279 (15)	9	21	275 (28)	5	25	554	14	46
23	20B	楊劍輝	M5001	東青會		271 (38)	11	17	281 (12)	11	19	552	22	36
24	8C	黎梓陽	M5892	金信會		276 (22)	6	24	276 (25)	9	18	552	15	42
25	13C	葉文俊	M2857	胡兆熾會		274 (30)	6	22	278 (23)	9	20	552	15	42
26	15C	梁漢得	M0944	消防會		276 (22)	7	22	276 (25)	6	24	552	13	46
27	18C	張啟謙	M3472	喇沙會		274 (30)	7	23	277 (24)	7	23	551	14	46
28	16C	陳孔琮	M1426	北區會		281 (12)	11	19	269 (39)	10	17	550	21	36
29	14C	劉嘉昆	M4197S	胡兆熾會	1997	276 (22)	7	22	274 (31)	7	21	550	14	43
30	12A	陳友才	M0826	西北會		274 (30)	8	18	275 (28)	7	21	549	15	39
31	11A	黃惠源	M1194	西北會		270 (39)	3	25	279 (20)	10	19	549	13	44
32	9A	劉鴻軒 (Lau Ethan Michael)	M5666S	北區會	2000	275 (26)	6	23	273 (32)	6	21	548	12	44
33	16B	黃兆榮	M2890D	傷協會		272 (35)	6	20	275 (28)	8	19	547	14	39
34	14A	孔慶照	M3980	消防會		273 (34)	5	23	271 (36)	4	23	544	9	46
35	13A	黃永輝	M3720E	北區會		272 (35)	6	20	271 (36)	6	18	543	12	38
36	18B	胡同生	M1141D	傷協會		279 (15)	10	20	263 (49)	3	27	542	13	47
37	8B	李志豪	M5466	西北會		272 (35)	5	22	269 (39)	4	23	541	9	45
38	4C	麥智恆	M1315	港大會		268 (41)	5	17	272 (34)	5	22	540	10	39
39	12B	方家強	M3428D	傷協會		267 (43)	5	19	272 (34)	5	21	539	10	40
40	11B	何永佳	M4030	警察會		264 (48)	4	18	273 (32)	7	19	537	11	37
41	4D	黃嘉成	M5695S	科大會		265 (45)	3	2	270 (38)	4	23	535	7	25
42	13B	李樹志	M3837	卓山會		275 (26)	7	21	258 (53)	4	19	533	11	40
43	8D	張卓昇	M3719	東青會		265 (45)	3	20	267 (42)	4	20	532	7	40
44	9C	凌錦榮	M5988E	金信會		266 (44)	3	20	265 (46)	7	15	531	10	35
45	7B	狄裔瑾	M4961	沙田會		275 (26)	8	20	255 (55)	8	18	530	16	38
46	5A	錢漢楷	M4248	金信會		269 (40)	3	23	261 (50)	2	21	530	5	44
47	7A	曾鑑興	M5573	金信會		263 (49)	5	21	266 (43)	6	18	529	11	39
48	5B	張文傑	M3197	港大會		258 (53)	3	16	269 (39)	6	18	527	9	34
49	4A	林維杰	M2500	金信會		263 (49)	4	19	264 (47)	4	18	527	8	37
50	10D	林篤之	M2051	沙田會		265 (45)	4	20	261 (50)	3	18	526	7	38
51	5C	許錫堅	M0907E	港島會		257 (54)	5	13	264 (47)	2	22	521	7	35
52	10C	吳頌堅	M0051	西北會		255 (56)	4	16	266 (43)	2	22	521	6	38
53	11D	黎溢強	M5685	九龍會		253 (58)	6	17	266 (43)	2	23	519	8	40
54	6B	呂壯勝	M4281	卓山會		257 (54)	2	17	261 (50)	4	17	518	6	34
55	10B	陳仲樑	M6471	金信會		262 (52)	4	15	255 (55)	5	11	517	9	26
56	7C	鄭健恒	M1149E	警察會		252 (59)	10	20	257 (54)	2	22	509	12	42
57	9B	鄧天祐	M4043	西北會		268 (41)	5	19	238 (59)	2	14	506	7	33
58	13D	郭振熙	M3062	青衣會		263 (49)	7	18	239 (58)	69	15	502	76	33
59	6A	梁慶麟	M5571	金信會		255 (56)	2	15	245 (57)	6	11	500	8	26
ABS	8A	吳新華	M6150	北區會		0 (60)	0	0	0 (60)	0	0	0	0	0
ABS	9D	廖正中	M2928E	卓山會		0 (60)	0	0	0 (60)	0	0	0	0	0
ABS	10A	胡重威	M5897	九龍會		0 (60)	0	0	0 (60)	0	0	0	0	0
ABS	11C	林文水	M3053	星箭會		0 (60)	0	0	0 (60)	0	0	0	0	0
ABS	16A	曹啟俊	M0706	港島會		0 (60)	0	0	0 (60)	0	0	0	0	0
ABS	20A	施陸儒	M4584S	傷協會		0 (60)	0	0	0 (60)	0	0	0	0	0
	6D	顧森估	G5953	個人		285	18	11	283	15	14	568	33	25

2016年香港室內射箭公開賽(星章賽)  
2016年12月17日及12月18日  
比賽成績

女子複合弓組 排位賽成績

排名	靶號	姓名	射手編號	屬會	出生年份	賽事成績								
						1st 18M	10	9	2nd 18M	10	9	Total	Total 10	Total 9
1	20B	林穎彤	M4012S	心誠會	1997	273 (6)	7	19	284 (1)	15	14	557	22	33
2	19B	蔡婉龍	M2159D	東青會		278 (1)	9	20	277 (5)	7	23	555	16	43
3	18B	劉芷晴	M4701S	沙田會	2000	275 (4)	6	23	279 (4)	10	19	554	16	42
4	19A	沈潔蓓	M0185	警察會		273 (7)	4	25	280 (3)	11	18	553	15	43
5	8B	傅麗雯	M5572	金信會		272 (9)	4	24	276 (6)	10	17	548	14	41
6	18A	陳思敏	M1718	警察會		272 (8)	8	16	276 (7)	6	24	548	14	40
7	11B	卓嘉雯	M5340	金信會		277 (2)	7	23	271 (10)	6	21	548	13	44
8	14B	王嘉敏	M3749S	真光會		275 (5)	5	25	273 (9)	5	23	548	10	48
9	15A	黃玉嫦	M4960	沙田會		266 (17)	8	18	280 (2)	12	16	546	20	34
10	10B	梁慧儀	M3838	卓山會		276 (3)	8	20	270 (13)	5	20	546	13	40
11	13A	林芷瑩	M3836	卓山會		269 (13)	2	25	273 (8)	6	21	542	8	46
12	6A	黃宇庭	M5005	荃葵會		270 (11)	6	18	270 (14)	5	14	540	11	32
13	16A	徐碧珊	M1541	童軍會		267 (15)	5	18	270 (12)	5	21	537	10	39
14	9A	謝玉清	M5174	九龍會		266 (18)	3	20	271 (11)	6	20	537	9	40
15	16B	陸燕衣	M2164	沙田會		269 (12)	4	22	268 (19)	2	25	537	6	47
16	17B	鄧淑群	M2557	羿曦會		271 (10)	8	16	264 (23)	6	20	535	14	36
17	14A	陳嘉慧	M3264	沙田會		265 (19)	4	19	269 (17)	4	21	534	8	40
18	5A	李艾	M3655	港大會		268 (14)	2	23	265 (22)	4	9	533	6	32
19	12B	何淑平	M2916	消防會		263 (20)	4	18	268 (18)	6	17	531	10	35
20	13B	蔡潔紅	M5190	東區動力		267 (16)	4	19	260 (25)	3	17	527	7	36
21	7B	蘇秀英	M6421	個人		262 (22)	3	20	262 (24)	5	15	524	8	35
22	15B	鍾笑琮	M1045	西北會		258 (24)	1	18	266 (20)	3	21	524	4	39
23	10A	童嘉慧	M5745S	沙田會	2003	253 (26)	5	16	270 (16)	4	21	523	9	37
24	8A	倪淑敏	M4938	沙田會		262 (21)	6	18	258 (26)	1	17	520	7	35
25	17A	李頌恩	M4979	九龍會		253 (25)	6	17	265 (21)	10	10	518	16	27
26	7A	謝凱琪	M6253	金信會		259 (23)	3	18	253 (28)	2	13	512	5	31
27	12A	傅映蓆	M3078S	科大會		238 (30)	4	16	270 (15)	4	22	508	8	38
28	5B	王諾彤	M5716S	童軍會	1998	248 (28)	3	14	257 (27)	2	17	505	5	31
29	9B	鍾麗華	M5699	西北會		251 (27)	1	14	244 (29)	2	13	495	3	27
30	11A	陳婉華	M3968D	傷協會		248 (29)	1	19	244 (30)	1	15	492	2	34
ABS	6B	劉曼薇	M3615	童軍會		0 (31)	0	0	0 (31)	0	0	0	0	0
ABS	20A	李慧康	M1946	北區會		0 (31)	0	0	0 (31)	0	0	0	0	0

男子反曲弓組

靶號 1/32

1/16

1/8

1/4

1/2

銅牌賽

金牌賽

第一組

(1)	1A	居頌剛	
(64)	1B		

(33)	2A	周振鴻	
(32)	2B	衛迪斯	

(17)	3A	徐斌銓	
(48)	3B	魏松偉	

(49)	4A	余復興	
(16)	4B	黃崇天	

(9)	5A	陳浚	
(56)	5B	李泰	

(41)	6A	關俊浩	
(24)	6B	武磊	

(25)	7A	孫海清	
(40)	7B	楊榮光	

(57)	8A	梁傲喬	
(8)	8B	鄭瑋釗	

(5)	9A	馬興健	
(60)	9B	蕭榮佳	

(37)	10A	劉衍正	
(28)	10B	楊洽濤	

(21)	11A	顏東銓	
(44)	11B	蕭百成	

(53)	12A	雷日昇	
(12)	12B	石文龍	

(13)	13A	江成光	
(52)	13B	董健誼	

(45)	14A	鄧顯立	
(20)	14B	余力恆	

(29)	15A	陳業欣	
(36)	15B	張國斌	

(61)	16A		
(4)	16B	林軒瑋	

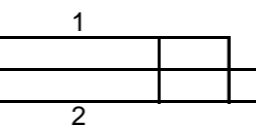
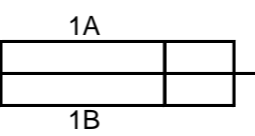
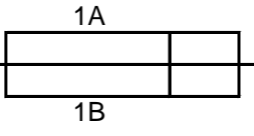
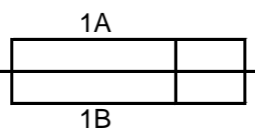

1

3

# 第二組

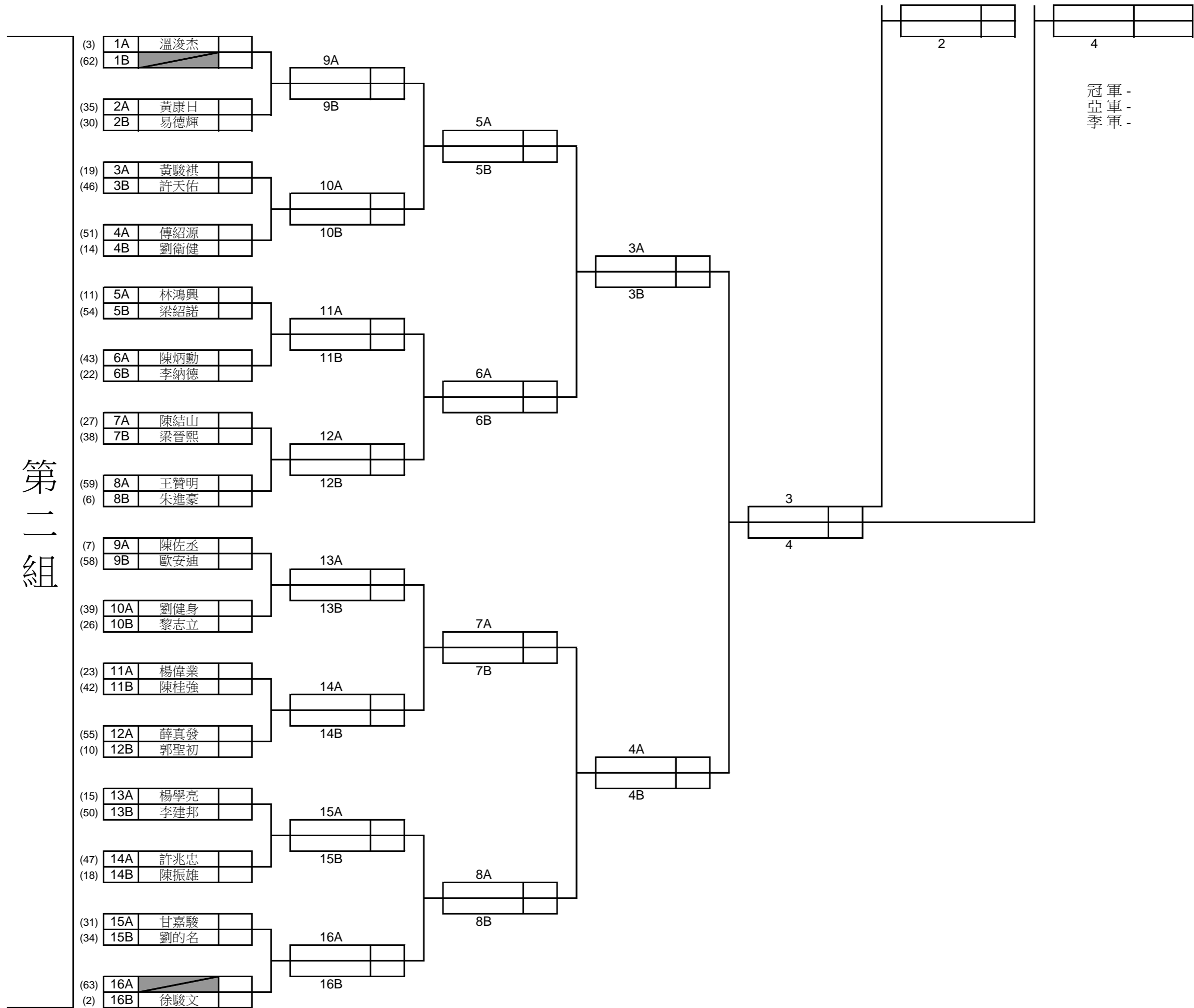



# 女子反曲弓組

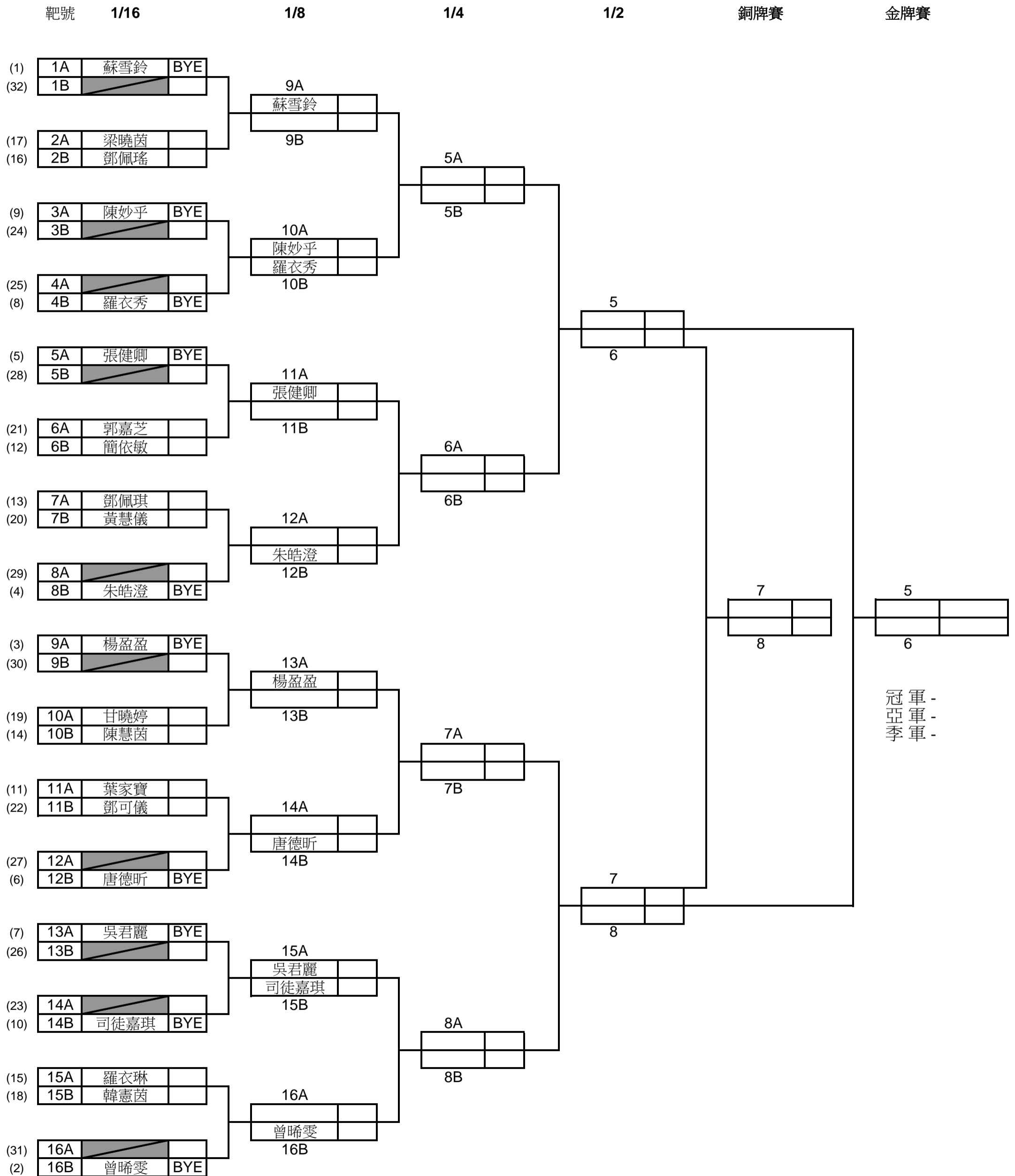

冠軍 -  
亞軍 -  
季軍 -

2014年香港室內射箭公開賽(星章賽)

2014年9月6-7日

比賽成績

男子複合弓組

靶號

1/32

1/16

1/8

1/4

1/2

銅牌賽

金牌賽

第一組

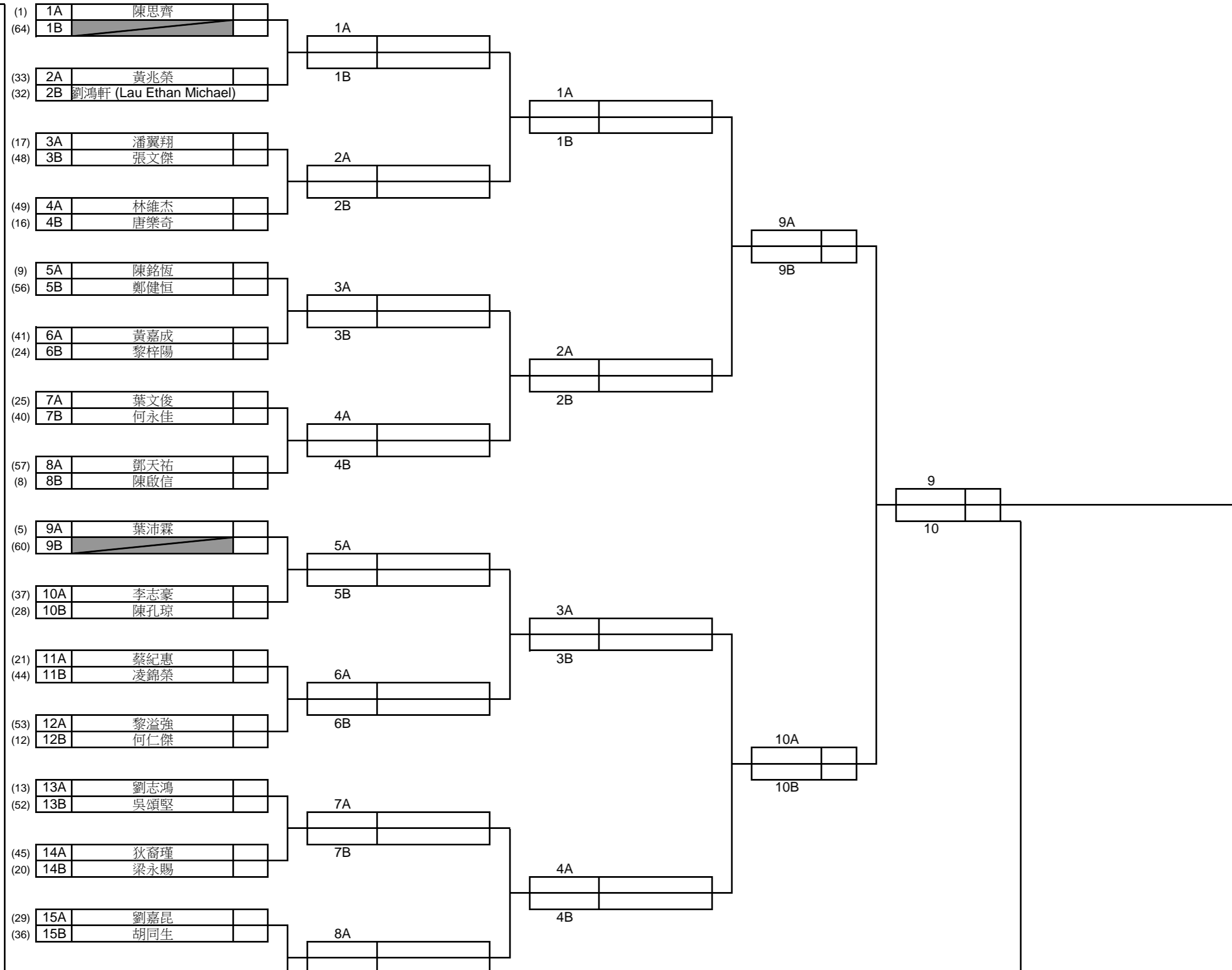



2014年香港室內射箭公開賽(星章賽)

2014年9月6-7日

比賽成績

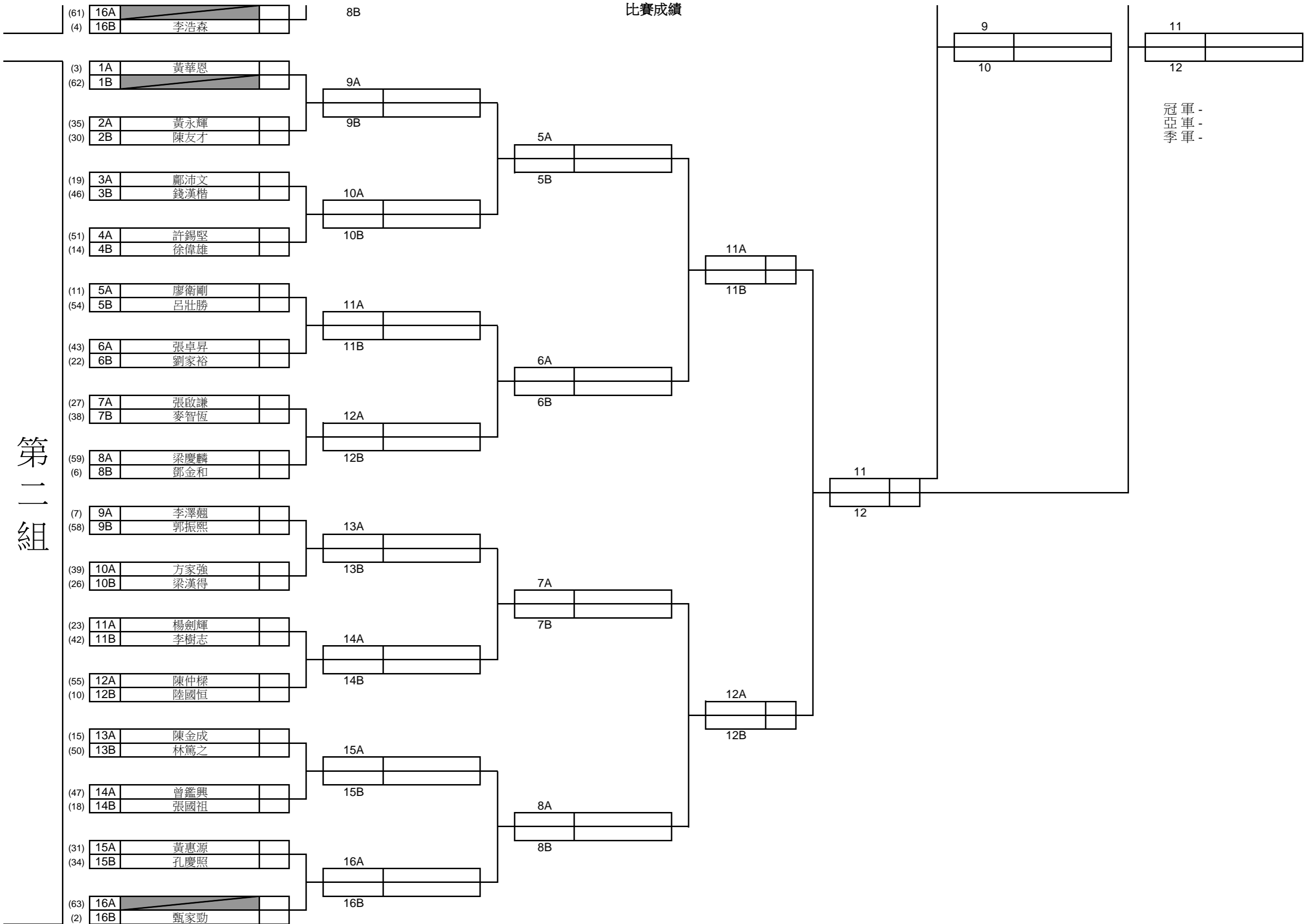

# 女子複合弓組

